

BEDIENUNGS ANLEITUNG

Handbuch des bidirektionalen Motors von Brel für

BJE24D

Lesen Sie das Handbuch, bevor Sie mit der Installation beginnen. Wenn die Anweisungen nicht gefolgt werden, kann dies zu Schäden führen. Bei unsachgemäßer Verwendung oder Gebrauch entfällt der



BREL HOME

www.brel-home.com

Besuchen Sie unsere Webseite für zusätzliche Informationen und Handbücher.



BJE24D

Scannen Sie hier den QR-Code um das Handbuch und weitere Anleitungsvideos herunterzuladen.



Inhaltsverzeichnis

Sicherheitshinweise	2
Anschluss Motor / Montage Motor / Kompati-	3
Technische Daten Motor / Reichweite / Aufladen des Motors	4
Funktionen der Fernbedienung	5
Bedienung und Einstellungen	5

Sicherheitshinweise



Verwenden Sie den Motor nicht in feuchter Umgebung.



BREL-Motors erklärt hiermit, dass dieser Motor nach den Richtlinien der CE-Norm 1999/5/EG hergestellt wurde



Der Motor muss vor direkter Feuchtigkeit geschützt werden.



Halten Sie die Antenne in gutem Zustand und verkürzen Sie diese nicht! Die Antenne darf nicht mit anderen Antennen oder Metallteilen in Berührung kommen, da ansonsten der Betrieb eingeschränkt wird.



Der Motor muss korrekt installiert sein.



Lassen Sie Kinder nicht mit dem Rollo und/oder der Fernbedienung spielen. Halten Sie die Geräte ausserhalb der Reichweite von Kindern. Kinder können die Gefahren elektrischer und elektronischer Geräte nicht erkennen.

Die Anleitung für zukünftiges Nachschlagen aufbewahren.

Anschluss Motor

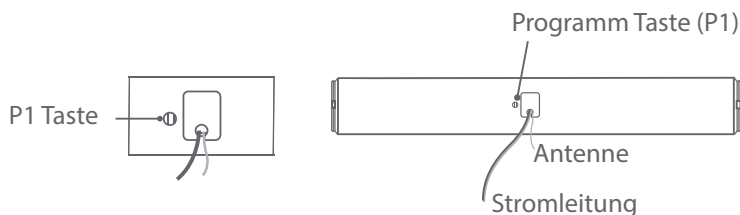

Montage Motor

Der Einbau des Motors wird in der Regel bereits im Werk durchgeführt

Befestigen Sie den Adapter und Mitnehmer am Motor und sichern Sie die Mitnehmer mit den Klammern. Installieren Sie den Motor mit der Halterung und stellen Sie sicher, dass diese gut festsitzen. Motor gewaltlos in die Welle einschieben.

Kompatibilität BREL HOME USB

Brel-Home-USB



Mit dem BREL HOME USP können Sie Ihren Motor mit Ihrem Smartphone steuern. Sie können sowohl Zeitpläne als auch bestimmte Szenarien einstellen. Der BREL HOME USB ist kompatibel mit Apple Siri, Google Home und Amazon Alexa.

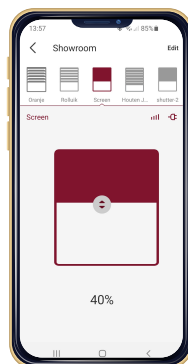

Technische Daten Motor

TYPE BJE24D

Betriebs spannung	DC 12V
Radiofrequenz	433.9 Mhz
Maximale Ampère Ladegerät	2 A
Leistung	14 W
Drehmoment	0.8 Nm
Geschwindigkeit	34 rpm
Strom	1.18 A
Feuchtigkeit und Staubbeständigkeit	IP20

Speicherkapazität Kanäle beträgt maximal 20 Kanäle

Motor-Temperatur



Häufige Verwendung: Normalbetrieb :
-20°C bis +70°C -10°C bis +40°C

Reichweite

L1 = 100 meter

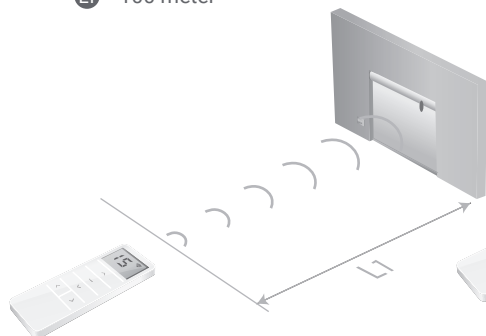

L2 = 20 meter

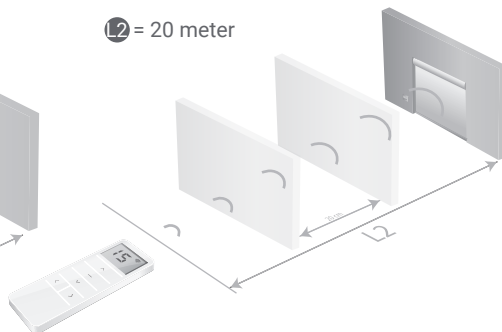

Aufladen des Motors

Der Motor muss mit einem DC-212 (EU), DC-213 (UK) oder DC-200 (US) aufgeladen werden.

Wenn die Batterie leer ist, piept der Motor fünfmal.

Beim Laden des Motors blinkt die LED rot. Wenn es voll ist, leuchtet die LED dauerhaft grün.

Funktionen der Fernbedienung

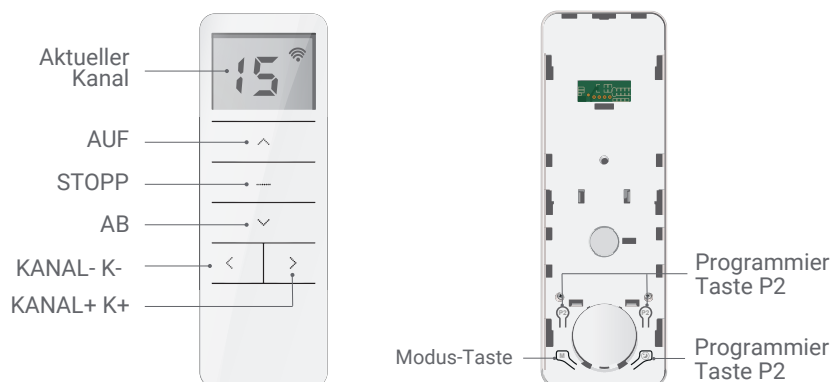



Es bestehen zwei P2 Tasten. Es macht keinen Unterschied welche von den beiden Sie verwenden.



Scannen Sie hier den QR Code um das Handbuch und weitere Anleitungsvideos herunterzuladen.

BJE24D



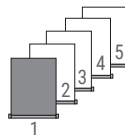

Schritt 1 Programmieren des ersten Senders.

-  Stellen Sie sicher, dass Sie einen noch freien Sender auswählen. (Wir empfehlen um per Sender nur ein Rollo zu bedienen).
-  Die programmierten Kanäle 1-15 werden automatisch vom Kanal 0 übernommen. Dies ermöglicht um alle Rollos unter Kanal 0 gleichzeitig zu bedienen.
-  Wenn sich danach herausstellt, dass Sie einen falschen Kanal ausgewählt haben, setzen Sie den Motor am besten auf die Werkseinstellung zurück.



► Wählen Sie den gewünschten Kanal

Schritt 2 Verbindung herstellen

-  Falls Sie nicht innerhalb von 10 Sekunden mit der Programmierung starten, verlässt der Motor den Programmiermodus.
-  Während der Programmierung wird die entsprechende Taste nur kurz gedrückt. Falls eine Taste länger gedrückt werden muss, wird dies explizit angegeben.
-  Der Motor bestätigt jeden Schritt mit einer Auf- und Abbewegung. (†)
-  Gelingt ein Vorgang nicht wie beschrieben, warten Sie bitte 20 Sekunden um erneut zu beginnen.



-  Wenn **KEINE** Endlagen eingestellt sind, bewegt sich das Produkt im Impuls- / Stufenbetrieb. Dann gehen Sie zu **SCHRITT 3**.
- Wenn Endpositionen eingestellt sind, fährt das Produkt bis zur Endposition fort. Gehen Sie zu **SCHRITT 5**.
- HINWEIS:** Es ist möglich, dass nicht die richtigen Endpositionen eingestellt wurden. Gehen Sie dann zu **OPTION A**.

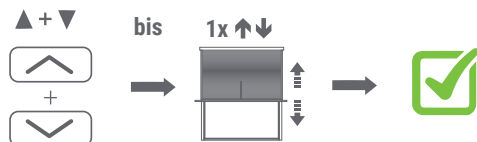

Schritt 3 Einstellen der Drehrichtung (Nur wenn die Drehrichtung nicht korrekt ist)

Nur möglich, wenn keine Endpositionen eingestellt sind.



Drücken Sie die **AUF-** und **AB**-Taste, bis sich das Produkt auf und ab bewegt. Die Drehrichtung des Motors ist in **angepasst**.

Schritt 4 Einstellen der Endlagen

-  Den Motor einen kleinen Schritt bewegen: Drücken Sie kurz die **AUF** oder **AB** Taste
-  Den Motor kontinuierlich bewegen: Drücken Sie 3 Sekunden die **AUF** oder **AB** Taste (**ACHTUNG!** Rechtzeitig die **STOPP** Taste drücken)

1. Stellen Sie die gewünschte obere Endlage ein.



2. Stellen Sie die gewünschte untere Endlage ein.

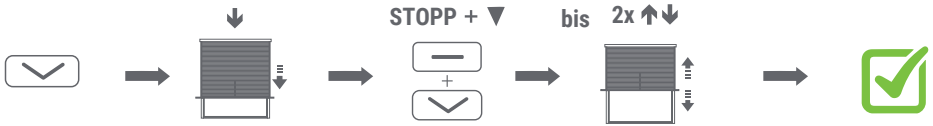

Verwenden Sie die **Funktionstaste**, um das Produkt in die gewünschte **untere** Endlage zu bringen.

Drücken Sie gleichzeitig die **AB-** und **STOPP**-Taste bis sich das Produkt 2x auf und ab bewegt.

Die gewünschte untere Endlage wird eingestellt.

📌 Das Rollo ist jetzt einsatzbereit.

📌 Wenn Sie nicht mit dem Ergebnis der Einstellung der Endlagen zufrieden sind, gehen Sie zu Option A -Einstellung Positionen oder **Werkseinstellungen zurücksetzen**.

Schritt 5 Einstellen der Mittelposition (falls gewünscht)

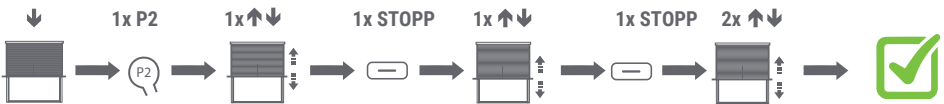

Fahren Sie zur gewünschten Position. Drücken Sie die **P2** Taste. Das Produkt bewegt 1x auf und ab

Drücken Sie die **STOPP** Taste Das Produkt bewegt 1x auf und ab

Drücken Sie die **STOPP** Taste. Das Produkt bewegt 2x auf und ab mit 3x Signalton, zur Bestätigung.

📌 Halten Sie STOPP Taste 3 Sekunden lang gedrückt, um zur eingestellten Mittelposition zu gelangen.

📌 Um die Mittelposition zu entfernen oder neu einzustellen wiederholen Sie Schritt 5.

Zusätzliche Einstellungen

Option A Änderung der oberen Position

📌 Wenn die Einstellung nicht Möglich ist, am erten die **Werkseinstellungen zurücksetzen**.



Drücken Sie die **AUF-** und **STOPP-**

Fahren Sie zur gewünschten oberen Position.

Drücken Sie die **AUF-** und **STOPP-**Taste, bis sich das Produkt 2x auf und ab bewegt

Änderung der unteren Position

📌 Wenn die Einstellung nicht Möglich ist, am erten die **Werkseinstellungen** zurücksetzen.



Drücken Sie die **STOPP-** und **AB-**-Taste, bis sich das Produkt bewegt.

Fahren Sie zur gewünschten unteren Position.

Drücken Sie die **STOPP-** und **AB-**-Taste, bis sich das Produkt 2x bewegt.

Option B Anmelden von einer zusätzlichen Fernbedienung / weiteren Kanals

Nür möglich wenn die Endlagen eingestellt sind.

a = Bereits vorhandener Sender/Kanal**b** = Neuer Sender/Kanal**⚠ HIN-** Es ist nicht möglich, das DD116 oder DD118 zu einem BJE24D Motor zu verbinden**Methode 1**Drücken Sie die **P2**-Taste von **a**. Das Produkt bewegt sich 1x auf und ab mitDrücken Sie die **P2**-Taste von **a**. Das Produkt bewegt sich 1x auf und ab mitDrücken Sie die **STOPP**-Taste von **b**. Das Produkt bewegt sich 2x auf und ab mit 3x Signalton.

Fernbedienung / Sender B ist hinzugefügt.

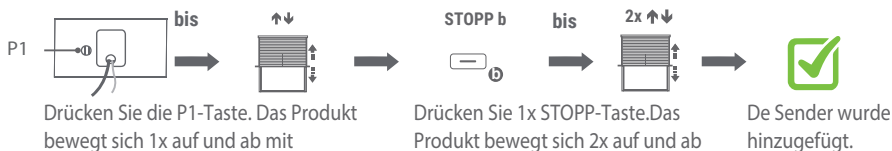
⚠ Stellen Sie sicher, das sich der neue Sender im gewünschten Kanal befindet.**⚠ Wiederholen Sie den Vorgang, um den Sender / Kanal zu entfernen.****Methode 2 (Im Falle, dass die alte Fernbedienung verloren geht oder defekt ist)**Drücken Sie die **P1**-Taste. Das Produkt bewegt sich 1x auf und ab mitDrücken Sie 1x **STOPP**-Taste. Das Produkt bewegt sich 2x auf und ab

Der Sender wurde hinzugefügt.

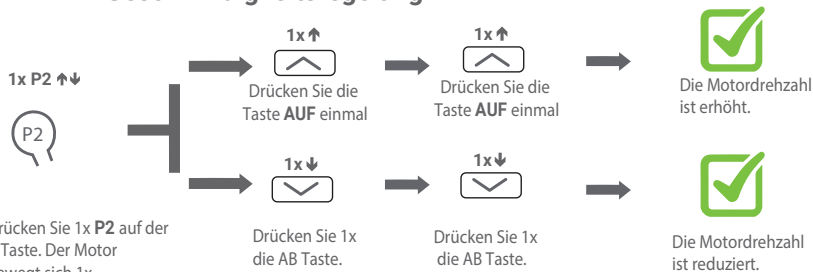
⚠ Wiederholen Sie den Vorgang, um den Sender / Kanal zu entfernen.**Option C Einstellung ändern auf Tipbetrieb**Drücken Sie die Tasten **AUF** und **AB**, bis sich das Produkt auf und ab bewegt.Drücken Sie 1x **STOPP**.**Option D Geschwindigkeitsregelung**Drücken Sie 1x **P2** auf der A Taste. Der Motor bewegt sich 1x.Drücken Sie 1x die **AB** Taste.Drücken Sie 1x die **AB** Taste.

Die Motordrehzahl ist reduziert.

⚠ Wenn der Motor nach dieser Aktion NICHT reagiert, befindet er sich bereits in der höchsten oder niedrigsten Geschwindigkeit.**⚠ Es gibt 3 verschiedene Drehzahlen, nämlich : 26rpm - 30rpm - 34rpm****⚠ Wenn die Geschwindigkeit geändert wurde, wird der langsame Stopp aktiviert. Um den langsamen Stopp zu deaktivieren müssen Sie den Motor zurück setzen zum Werkseinstellung.**

Zusatzfunktionen P1-Taste Kann im Notfall als Funktionstaste benutzt werden.

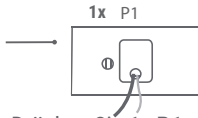

Das Produkt bewegt sich nach oben, stoppt oder fährt nach unten, indem Sie P1 drücken, nur wenn die Endlage eingestellt sind.

Drücken Sie 1x **P1** am Motor.

Ausschalten des

P1, (6 sec.)

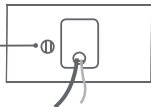

bis



Halten Sie P1 gedrückt, bis sich das Produkt zum zweiten Mal auf und ab bewegt hat.

Der Empfänger ist ausges-

Um den Empfänger wieder zu aktivieren, drücken Sie einmal kurz

Änderung der Drehrichtung

P1, (10 sec.)

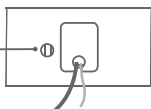

bis

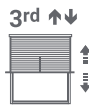

Halten Sie P1 gedrückt, bis sich das Product zum dritten Mal auf und ab bewegt.

Die Drehrichtung ist gewechselt.

Zurücksetzen auf Werkseinstellungen

P1, (14 sec.)

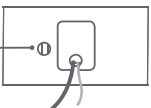

bis

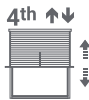

Halten Sie P1 gedrückt, bis sich das Product zum vierten Mal auf und ab bewegt.

Die Werkseinstellungen sind zurückgesetzt.

 Um den Motor neuerlich einzustellen: Folgen Sie Schritt

Wechseln der Batterien



Brel Nederland B.V. ist gemäß der Umsetzung der Richtlinie 2006/66/EG über Batterien und Akkumulatoren registriert (die Batterierichtlinie) in das BattG von Deutschland. Brel Nederland B.V. hat die Verpflichtungen durch die Teilnahme am Kollektivsystem mit GRS Nr. 87675144 und für dem ElektroG Nr. 83736951 registriert.